

CATALOGUE
OUTILLAGES
RÉSEAUX



Gammes *Puls* & *Sensco*



Catalogue outillages réseaux

Gammes Puls & Sensco

- 
- 1 Positionneurs
 - 2 Gratteurs
 - 3 Essai choc & nettoyage canalisations
 - 4 Écrase-tube
 - 5 Arrondisseurs
 - 6 Jonctions & têtes pilotes
 - 7 Qualification
 - 8 Abris et tentes de chantier
 - 9 Outillages divers
 - 10 Coupes-tubes & accessoires



Posiline :
Positionneur
Redresseur pour
tubes PE

Ce positionneur redresseur permet d'aligner entre eux des tubes présentant une courbure résiduelle, due à leur conditionnement, en couronne ou en touret.

Cet appareil, modulaire grâce à ses trois dispositifs de redressement identiques et à ses différentes rallonges, est adapté à la pose de tous les types de raccords électrosoudables (manchons, réductions, coude à 90° et 45°, tés et robinets).

Positionneurs

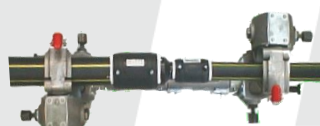
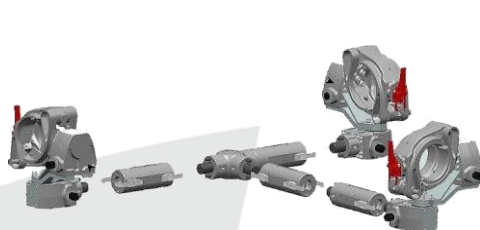

Réduction

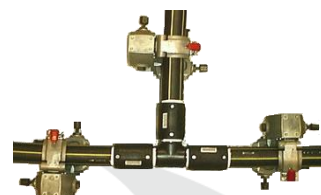

Té



Vanne



Manchon

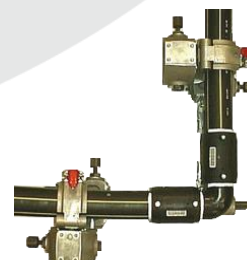

Coude à 90° ou 45°

✓ Autorisation d'emploi
GRDF

Contact :



+33 (0)5 61 15 99 33



outillagesgaz@excent.fr



www.excent.fr

Matériel	Diamètre de la canalisation compatible
Posiline 63	63 - 40
Posiline 125	125 - 110 - 63 (1 seul collier)
Posiline 200	200 - 160 - 125 - 110 - 63 (1 seul collier)





Maintiline :
Positionneur de
maintien pour
tubes PE

Le positionneur de maintien permet l'assemblage de tubes droits (ou préalablement redressés) pendant les opérations d'électrosoudage et de refroidissement.

Cet appareil, modulaire grâce à ses trois colliers identiques et à ses différentes rallonges, est adapté à la pose de tous les types de raccords électrosoudables (manchons, réductions, coudes à 90° et à 45°, Tés, robinets et bouchons). Il est également préconisé pour la pose des raccords à percer en charge.

→ Voir page « Montage RPC avec outillages de la gamme Puls »

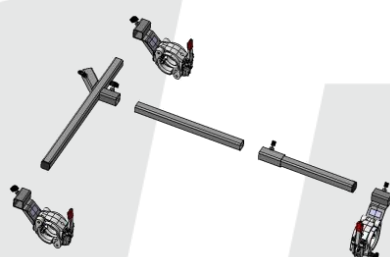

Manchon

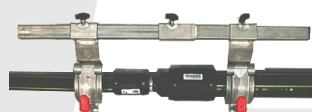

Réduction

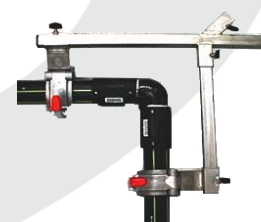

Coude à 90° et 45°

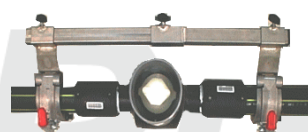

Vanne



Té

✓ Autorisation d'emploi
GRDF

Contact :

+33 (0)5 61 15 99 33

outillagesgaz@excent.fr

www.excent.fr

Matériel	Diamètre de la canalisation compatible
Maintiline 40	40 - 32 - 20
Maintiline 63	63 - 40
Maintiline 125	125 - 110 - 63 (1 seul collier)
Maintiline 200	200 - 160 - 125 - 110 - 63 (1 seul collier)



Maintiline : 63 KMSC : Selle de renfort

Lors du soudage d'une selle de renfort il est nécessaire de maintenir l'assemblage de part et d'autre de la selle afin d'éviter que le tube ne s'affaisse pendant le soudage et le refroidissement.

Composition :

- 2 Colliers diamètre 63 (sans sécurité anti-ouverture pour limiter l'encombrement)
- 1 barre

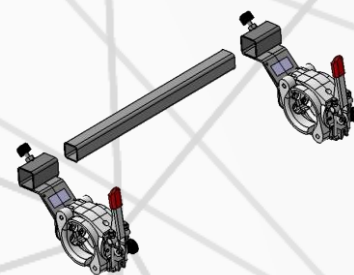

Maintiline : 40 MBDI : Manchette de branchement à déclencheur intégré

Composition :

- 2 Colliers diamètre 40 (sans sécurité anti-ouverture pour limiter l'encombrement)
- 2 jeux de coquille 40/32
- 2 jeux de coquille 40/20
- 1 barre
- 1 valise

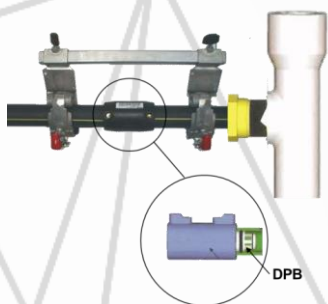

Positionnement purges :

Matériel	Diamètre du tube
Maintiline 40	32

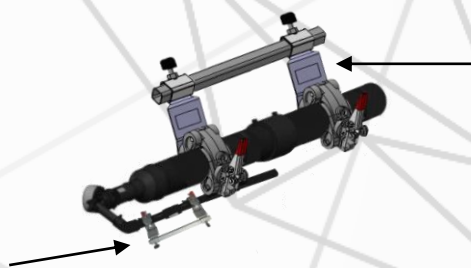

Matériel	Diamètre de la canalisation
Maintiline 63	63 à 40
Maintiline 125	110 à 125
Maintiline 200	110 à 200

Contact :



+33 (0)5 61 15 99 33



outillagesgaz@excent.fr



www.excent.fr





Positionneur de maintien :
Dérivline

✓ Autorisation d'emploi
GRDF

Ce positionneur de maintien permet la pose de piquages de dérivation par le bas (marques Piedfort ou TD Williamson). La technique de ces piquages de dérivation revêt l'avantage de pouvoir poser une dérivation orientable et de diamètre important, sur une canalisation en gaz.

Positionneurs

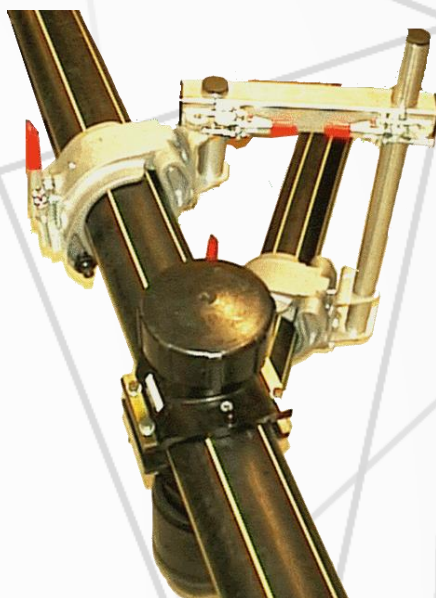

Matériel	Diamètre de la canalisation principale	Diamètre de la dérivation
Dérivline 125	125 - 110	110
Dérivline 200	200 - 160 - 125 - 110	125 - 110

Contact :



+33 (0)5 61 15 99 33



outillagesgaz@excent.fr



www.excent.fr



Le positionneur de branchement permet de maintenir le tube de dérivation perpendiculairement à la canalisation principale, pendant les phases d'électrosoudage et de refroidissement. Son concept lui permet de s'adapter facilement à toutes les prises de branchement. Il est également préconisé pour la pose des raccords à percer en charge.

→ Voir page « Montage RPC avec outillages de la gamme Puls »



Matériel	Diamètre de la canalisation principale	Diamètre de la dérivation
Normaline 63	63 – 40	40 – 32 – 20
Normaline 125	125 -110 - 63	63 -40 -32 -20
Normaline 200	200 – 160 – 125 - 110	63 -40 -32 -20

Contact :



+33 (0)5 61 15 99 33



outillagesgaz@excent.fr



www.excent.fr

✓ Autorisation d'emploi
GRDF





Positionneur de
branchement à sangle

✓ Autorisation d'emploi
GRDF

Ce positionneur de branchement multi-diamètre est préconisé pour la pose de prises de branchement électrosoudables sur des canalisations de gros diamètres jusqu'à 200mm et pour des dérivations de diamètres inférieurs ou égaux à 63 mm.

Positionneurs

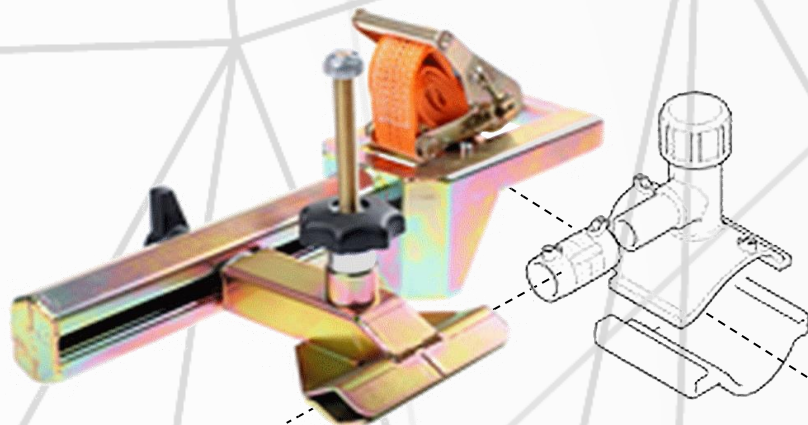

Matériel	Canalisation principale	Dérivation
Positionneur POB200NV	≤ 200 mm	≤ 63 mm

Contact :

+33 (0)5 61 15 99 33

outillagesgaz@excent.fr

www.excent.fr



Dérivation en barre droite⁽¹⁾ : gamme Maintiline

Matériel	Diamètre de la canalisation	Diamètre de la dérivation
Maintiline 63	63	40 à 63 ⁽²⁾
Maintiline 125	110 à 125	63 à 125
Maintiline 200	110 à 200	63 à 200

⁽¹⁾ ou couronne de diamètre $\varnothing 32$ ou $\varnothing 40$ mm

⁽²⁾ $\varnothing 32$ mm réalisable avec des coquilles en option



Maintien de la selle

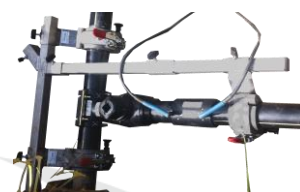

Maintien de la dérivation

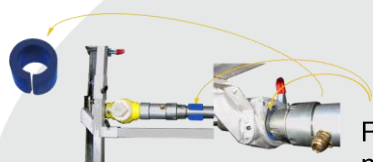

Réduction RPC : pour le maintien de la machine à percer (dimensions de la coquille selon marque de la machine à percer)



Maintien de la dérivation



Maintien de la selle

Dérivation en barre droite⁽¹⁾ : gamme Normaline

Matériel	Diamètre de la canalisation principale	Diamètre de la dérivation
Normaline 125	110 à 125	32 à 63
Normaline 200	110 à 200	32 à 63

⁽¹⁾ ou couronne de diamètre $\varnothing 32$ ou $\varnothing 40$ mm

Dérivation tube issu de couronne : gamme Posiline

Matériel	Diamètre de la canalisation principale	Diamètre de la dérivation
Posiline 63	63	40 à 63 ⁽²⁾

⁽²⁾ $\varnothing 32$ mm réalisable en option avec des coquilles adaptées



Maintien de la dérivation

Contact :



+33 (0)5 61 15 99 33



outillagesgaz@excent.fr



www.excent.fr





Stopline : Positionneur de bouchon PE

✓ Autorisation d'emploi GRDF

Le positionneur de bouchon permet de maintenir les bouchons de fin de réseau lors des opérations de soudure par électrofusion.

Positionneurs

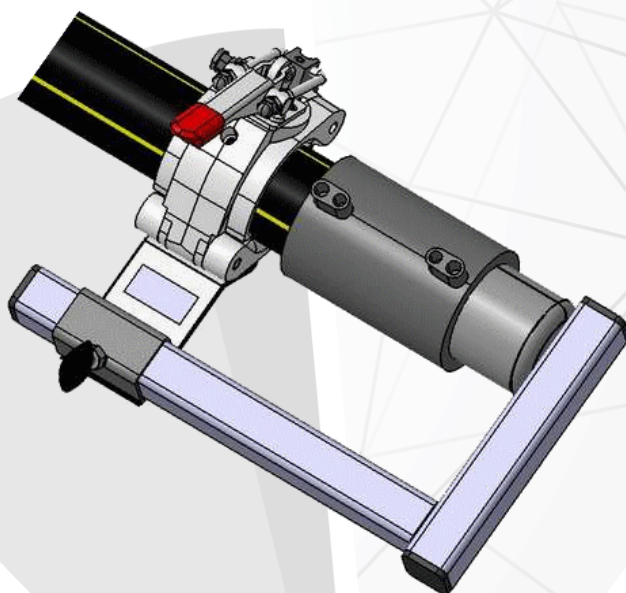

Matériel	Diamètre de la canalisation compatible
Stopline 40	40 - 32 - 20
Stopline 63	63 - 40
Stopline 125	125 - 110 - 63
Stopline 200	200 - 160 - 125 - 110

Contact :



+33 (0)5 61 15 99 33



outillagesgaz@excent.fr



www.excent.fr





Positionneur de
bouchon à sangle :

✓ Autorisation d'emploi
GRDF

Ce positionneur de bouchon multi-diamètre très simple et facile d'utilisation est préconisé pour la pose des bouchons électrosoudables pour des diamètres de canalisations jusqu'à 200 mm.

Positionneurs



Matériel	Tubes
Positionneur POSB	≤ 200 mm

Contact :

+33 (0)5 61 15 99 33

outillagesgaz@excent.fr

www.excent.fr



Ces pincettes, très simple d'utilisation, sont conçues pour positionner des petits diamètres de tubes (20-25-32 & 40 mm), lors d'assemblages sans contrainte. Il en existe 4 modèles :

- 1) Le modèle historique : la pince droite
- 2) La pince courte, dégagée en son centre pour faciliter la mise en place des connecteurs de la machine à souder sur le raccord
- 3) La pince longue adaptée pour contourner un obstacle ou utilisée en combinaison avec la pince courte lors de la pose d'un T

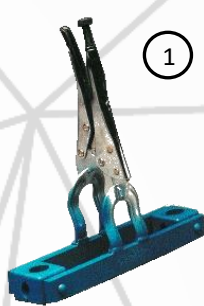

1



2



3

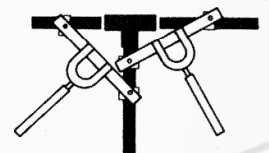
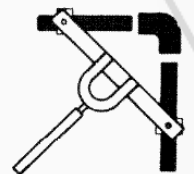
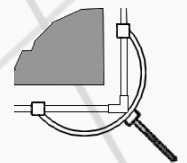
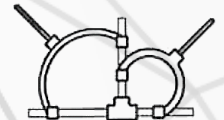

Matériel	Diamètre de la canalisation	Distance	Modèle
PP2032	20 & 32	220	1
PP2032.C	20 & 32	100	2
PP2032.SP	20 & 32	250	3
PP2532	25 & 32	220	1
PP2532.C	25 & 32	100	2
PP2532.SP	25 & 32	250	3
PP3240	32 & 40	280	1
PP3240.C	32 & 40	100	2
PP3240.SP	32 & 40	250	3

Contact :



+33 (0)5 61 15 99 33



outillagesgaz@excent.fr



www.excent.fr

 Autorisation d'emploi
GRDF



HéliPE : Grateur mécanique pour tubes PE

Grattoir Manuel*

Gratteurs

Pour garantir la qualité de la soudure, il faut enlever la fine pellicule de matière oxydée à la surface du tube.

Les gratteurs mécaniques permettent d'enlever automatiquement une épaisseur de matière de 0,3 mm à la surface du tube, sur toute sa circonférence et sur la longueur désirée. Basés sur un concept original breveté, ils s'adaptent sur des tubes ovalisés et courbés, tout en garantissant la qualité du grattage nécessaire à une électrofusion parfaite.



Matériel	Diamètre de la canalisation
HéliPE 20	20
HéliPE 25	25*
HéliPE 32	32
HéliPE 40	40

Matériel	Diamètre de la canalisation
HéliPE 63	63

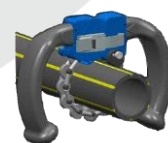

Matériel	Diamètre de la canalisation
HéliPE 90	90*
HéliPE 110	110
HéliPE 125	125
HéliPE 160	160
HéliPE 200	200
Autres diamètres : nous consulter	

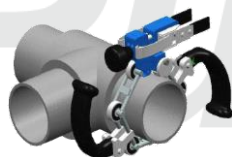

✓ Autorisation d'emploi GRDF

Contact :

+33 (0)5 61 15 99 33
 outillagesgaz@excent.fr
 www.excent.fr

Référence	Désignation produit
GMN62	Grattoir manuel*
LAN62	Lame GMN62 X 5



GMN62

* Pas d'autorisation d'emploi GRDF





Etanchiline : Tête d'essai
PE

Cet appareil s'adapte en fin de canalisation et permet son nettoyage à l'aide d'obus racleur, l'essai de résistance mécanique (essais choc).

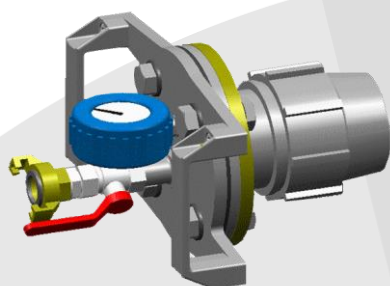

Essai choc & nettoyage canalisations

Matériel	Diamètre de la canalisation
Etanch'line 40	40
Etanch'line 63	63
Etanch'line 90	90
Etanch'line 110	110
Etanch'line 125	125
Etanch'line 160	160
Autres diamètres : nous consulter	

Contact :



+33 (0)5 61 15 99 33



outillagesgaz@excent.fr



www.excent.fr





Puls air :
Séparateur d'eau

Le Puls air permet d'éliminer l'eau produite par le compresseur afin d'envoyer un air sec dans la canalisation. Il fonctionne par effet de coalescence et élimine jusqu'à 99,99 % de l'eau contenue dans l'air sous forme de gouttelettes. Ce principe offre de bien meilleures performances que le système cyclonique.

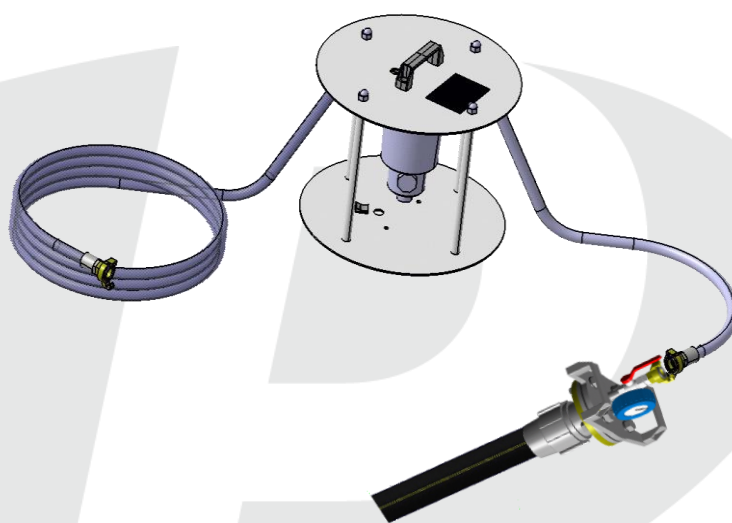

Le flexible de 5 m fourni avec l'appareil permet d'abaisser suffisamment la température de l'air pour que l'eau ne soit plus sous forme de vapeur. Il ne faut pas placer le séparateur d'eau directement sur le compresseur, l'air étant trop chaud.

Préconisé par GRDF

Contact :



+33 (0)5 61 15 99 33



outillagesgaz@excent.fr



www.excent.fr



Gamme de compresseurs compacts de 1200 à 2200 l/mn – 7 bar, destinés au contrôle d'étanchéité / nettoyage de canalisations jusqu'à 63 mm et à la manœuvre des machines à percer jusqu'au DN100 (turbine 140 tr/mn). Ils sont équipés de moteurs essence Honda de 13 à 20 CV à démarrage manuel ou électrique. Ils existent en version mobile, sur châssis ou sur platine, carénés ou non.



Version mobile caréné



Version mobile



Version châssis caréné



Version platine

Référence	Version	Carénage	Démarrage électrique	Puissance sonore Lwa (4)	Pression (bar)	Réservoir (l)	Puissance (CV)	Débit (l/mn)	Dimension (mm) L X l X h	Poids (kg)
C1200DM.L	Mobile			97 dbA	7	6.1 (1)	13	1200 (2)	820 X 560 X 585	80
C1200DE.L	Mobile		✓						820 X 560 X 585	90
C1200DM	Mobile	✓							820 X 560 X 610	100
C1200DE	Mobile	✓	✓						820 X 560 X 610	110
C1200DM.CH (3)	Chassis	✓							820 X 560 X 610	100
C1200DE.CH (3)	Chassis	✓	✓						820 X 560 X 610	110
C1200FX (3)	Platine		✓			740 X 540 X 530	65			
C1900.DE	Mobile	✓	✓			20 (1)	20	1900 (2)	890 X 635 X 670	145
C1900FX (3)	Platine		✓						750 X 560 X 560	110
C2200DE	Mobile	✓	✓						890 X 635 X 670	145
C2200FX (3)	Platine		✓	750 X 560 X 560	110					

Sécurité : Pas de démarrage si niveau d'huile trop bas

Déshuileur : Compresseur équipé d'un séparateur d'huile qui assure une qualité d'air irréprochable

Refroidissement : Système de refroidissement perfectionné permettant la maîtrise de la température, gage de longévité

(1) Réservoir amovible Raccordement par flexible et raccord rapide de sécurité type marine

(2) Débit à 7 bar

(3) Les versions chassis et platine doivent être montées sur 4 silentblocks fournis

(4) Suivant la norme CE 1217 annexe C



Contact :

+33 (0)5 61 15 99 33

outillagesgaz@excent.fr

www.excent.fr



Écrase-tube manuels :
petits diamètres

✓ Autorisation d'emploi
GRDF

NOUVEAU

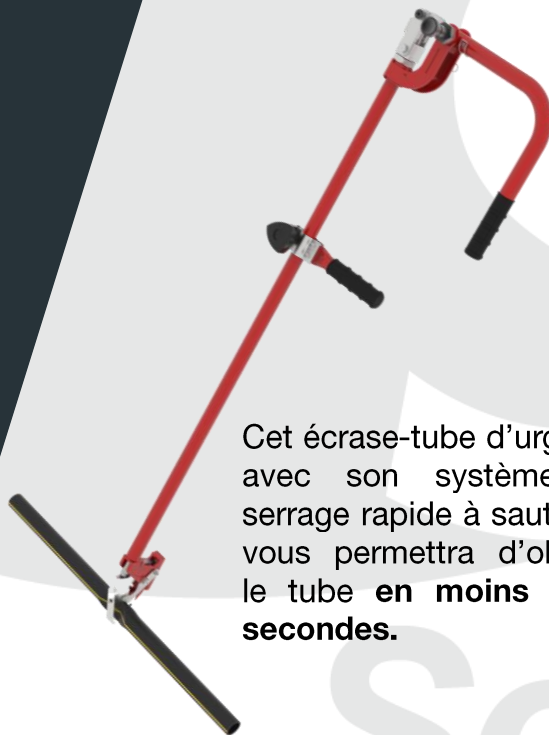

Cet écrase-tube d'urgence avec son système de serrage rapide à sauterelle vous permettra d'obturer le tube **en moins de 4 secondes.**



Matériel	Tubes
ECT 2032	≤ 32 mm
ECT 2032.P (avec poignée)	≤ 32 mm
ECT 2032.UC (lg. 1m)	≤ 32 mm
ECT 2032.US (lg. 1m)	≤ 32 mm
ECT 2032.UMF (lg. 1,5m)	≤ 32 mm
ECT 2032.UTHF (lg. 2,2m)	≤ 32 mm

Contact :



+33 (0)5 61 15 99 33



outillagesgaz@excent.fr



www.excent.fr



Ecrase-tube manuels 63 mm :

Cet appareil permet d'obturer un tube polyéthylène par écrasement.

L'effort à exercer par l'utilisateur est fortement réduit grâce à l'utilisation d'une vis à bille.

L'étrier en forme de C facilite la mise en place de l'écrase-tube sur la canalisation.

Une douille dynamométrique limite l'effort d'écrasement pour garantir l'intégrité de l'étrier.



Matériel	Tubes
ECT 3263.DD + MV	32 – 40 - 63 mm

✓ Autorisation d'emploi GRDF

Ecrase-tube hydraulique 63 à 125 mm:

Cet écrase-tube d'urgence permet d'obturer un tube polyéthylène par écrasement.

La commande hydraulique est réalisée avec une pompe manuelle.



Matériel	Tubes
ECTUH	≤ 125 mm

✓ Autorisation d'emploi GRDF

Contact :

+33 (0)5 61 15 99 33

outillagesgaz@excent.fr

www.excent.fr



✓ Autorisation d'emploi
GRDF

Ces appareils permettent d'atténuer, voire d'éliminer, l'ovalisation des tubes PE.

Cette ovalisation est produite lors du stockage des tubes ou leur conditionnement en couronne ou touret.

Cette ovalisation provoque des contraintes et des jeux excessifs dans l'assemblage qui sont nuisibles à un électrosoudage de qualité.



Matériel	Tubes
Arrondisseur AR2090	20 à 90
Arrondisseur AR02	90 à 200

Contact :



+33 (0)5 61 15 99 33



outillagesgaz@excent.fr



www.excent.fr



En cas de remplacement d'un branchement PE existant, la jonction permet de tirer un nouveau tube PE en le solidarissant avec l'ancien.

- La tête pilote facilite l'insertion d'un tube PE dans un fourreau, par exemple lors de la modification d'un branchement BP (21 mbar) en MP (4 bar).
- La tête pilote ou la jonction se visse dans le tube à l'aide d'une broche de manœuvre à insérer dans le trou réalisé dans le corps.
- Les extrémités des jonctions possèdent chacune un filetage inversé (à gauche et à droite) pour permettre, par simple rotation, de solidariser les 2 tubes.

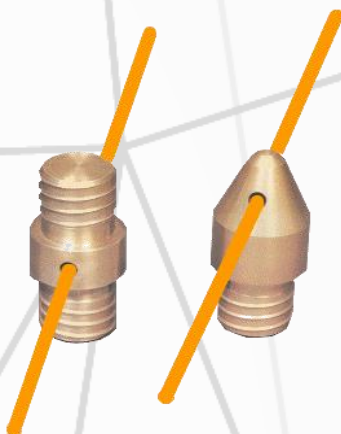
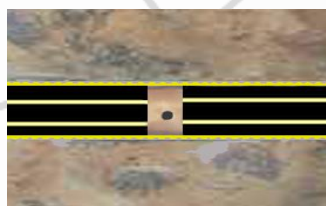

Matériel	Tube
Tête pilote TP20	20 X 3
Tête pilote TP32	32 X 3 (SDR11)
Tête pilote TP40	40 x 3,7 (SDR11)
Jonction J20	20 X 3
Jonction J32	32 X 3 (SDR11)
Jonction J40	40 x 3,7 (SDR11)
Jonction mixte JM20	20 X 2(*) & 20 X 3
Broche B2040	/
Valise de rangement équipé	/

Contact :



+33 (0)5 61 15 99 33



outillagesgaz@excent.fr



www.excent.fr





Aptitest : Banc de qualification opérateur PE

Conforme à la spécification
ATG B527-9

En version entièrement démontable ou fixe, un poste ou deux postes, il permet de simuler les conditions de chantier pour la pose de tubes en ligne ou en dérivation.

Il sert de banc de formation et de qualification à la technique polyéthylène.

Qualification

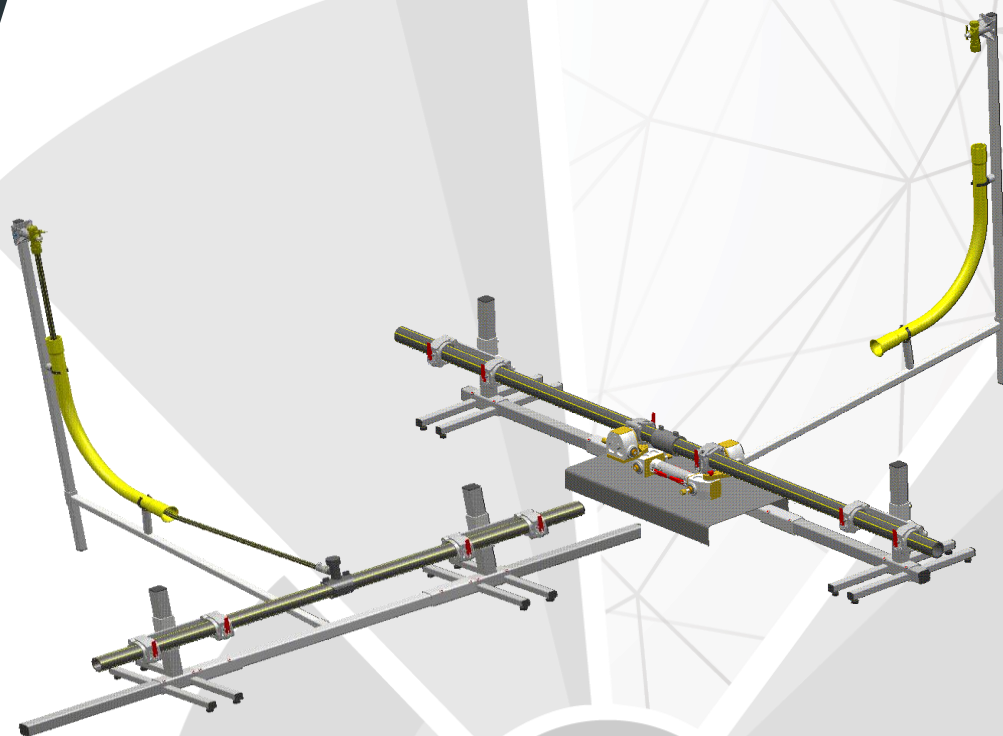

Ce produit existe en plusieurs variantes :

- Fx (version à fixer au sol)
- 2 P (2 postes pour qualification en simultané de 2 opérateurs)
- BR (branchement uniquement), SD (sans le branchement)

Contact :



+33 (0)5 61 15 99 33



outillagesgaz@excent.fr



www.excent.fr



Équerre de contrôle :

Un défaut d'équerrage de la coupe est préjudiciable à l'électrosoudage.
L'utilisation d'un coupe-tube adapté et parfaitement entretenu est préconisé pour minimiser ce défaut.
L'équerre permet de contrôler la coupe.

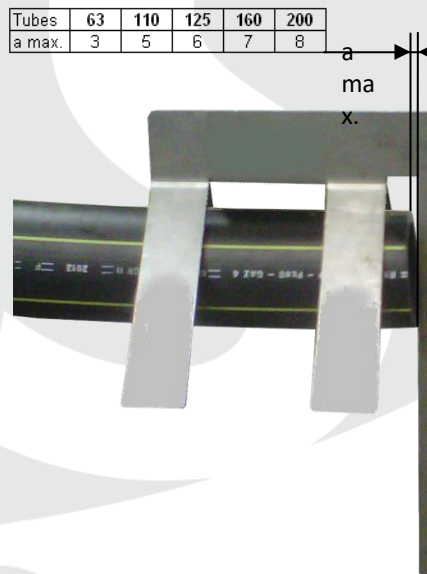

Sensco

Matériel	Tubes
ECCG63/200	63 à 200 mm

Contact :

-  +33 (0)5 61 15 99 33
-  outillagesgaz@excent.fr
-  www.excent.fr



Nous proposons toute une gamme d'abris et tentes de chantier très rapide à mettre en place.

- Structure Aluminium monobloc
- Toile haute résistance : PVC armé 600g/m²
- Couleur blanche (standard) ou bleue
- Personnalisable avec logo
- Existe également en version ignifugée

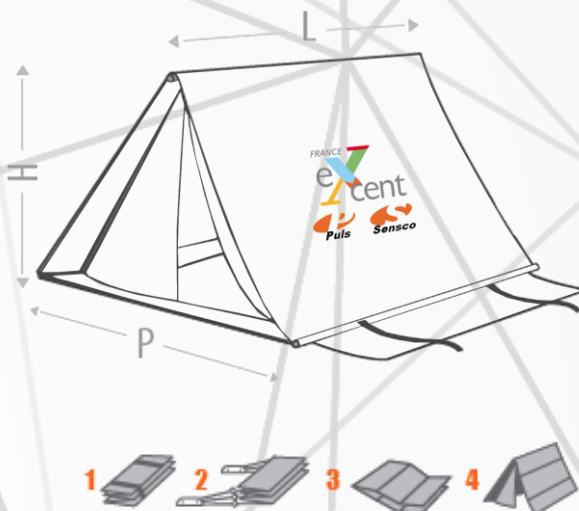
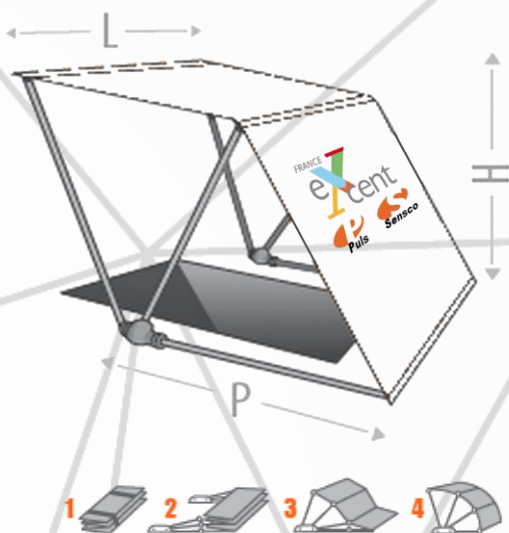

Matériel	L x H x P (cm)
ABR.180X137	180 X 137 X 175
ABR.300X155	300 X 155 X 207
ABR.300X190	300 X 190 X 320

Matériel	L x H x P (cm)
TNT.250	250 X 128 X 167

Options :

- Housse de rangement
- Fermeture avant
- Cotés droit et gauche

Options :

- Housse de rangement
- Cotés droit et gauche
- Bavettes

Contact :



+33 (0)5 61 15 99 33



outillagesgaz@excent.fr



www.excent.fr



Piquet de terre avec tresse coton :

Ce piquet de terre permet la mise à la terre d'une canalisation PE lors de travaux en charge, par exemple lors de la purge d'une canalisation à l'aide d'une torchère ou lors d'un d'écrasement.

La tresse coton doit être préalablement mouillée avant d'être enroulée autour de la canalisation.



Matériel	Longueur
PIT.050.250	Piquet : 0,5 m Tresse : 2,5 m

Pince à virole :

L'emmanchement de la virole au maillet peut provoquer à terme de la fissuration sur le tube. Cet outil permet l'emmanchement de la virole sans aucun choc.



Matériel	Tubes
Pince virole PV2040NV	20 – 32 – 40 mm

✓ Autorisation d'emploi GRDF

Contact :

+33 (0)5 61 15 99 33

outillagesgaz@excent.fr

www.excent.fr



Références	Désignation Produit
CT0032V-211435	Coupe tube PE 32 mm
CT0040V-211440	Coupe tube PE 40 mm
PIP40-171002	Plasticoupeur PE 40 mm
CT0063V-211463	Coupe tube PE 63 mm
PIP63-171006	Plasticoupeur PE 63 mm
G0125V-211512	Coupe tube guillotine PE 125 mm (lame pointue)
G0125R-141179	Coupe tube guillotine PE 125 mm (lame droite)
G0225V-211522	Coupe tube guillotine PE 225 mm (lame pointue)
G0225R-141139	Coupe tube guillotine PE 225 mm (lame droite)
LR0032V-211404	Lame coupe tube PE 32 mm
LR0040V-211405	Lame coupe tube PE 40 mm
LR0040V-211402	Lame coupe tube PE 40 mm (ANCIEN)
LRPIP40-175004	Lame plasticoupeur PE 40 mm
LR0040V-211403	Lame coupe tube PE 63 mm
LRPIP63-171008	Lame plasticoupeur PE 63 mm
LR0125V-211501	Lame pointue coupe tube guillotine PE 125 mm
LR0125R-141137	Lame droite coupe tube PE 125 mm
LR0225V-211502	Lame pointue coupe tube guillotine PE 225 mm
LR0225R-141135	Lame droite coupe tube PE 225 mm



Contact :



+33 (0)5 61 15 99 33



outillagesgaz@excent.fr



www.excent.fr



Matériel	N° autorisation GRDF
Positionneur redresseur Posiline 63	98-046
Positionneur redresseur Posiline 125	2000-016
Positionneur redresseur Posiline 200	2002-065
Positionneur de maintien Maintiline 40	2002-006
Positionneur de maintien Maintiline 63	2000-017
Positionneur de maintien Maintiline 125	2002-006
Positionneur de maintien Maintiline 200	2002-006
Gratteur rotatif HéliPE 20	2011-041
Gratteur rotatif HéliPE 32	2011-077
Gratteur rotatif HéliPE 40	2012-053
Gratteur rotatif HéliPE 63	2000-046
Gratteur rotatif HéliPE 110	2005-068
Gratteur rotatif HéliPE 125	2005-069
Gratteur rotatif HéliPE 160	2005-070
Gratteur rotatif HéliPE 200	2005-071
Positionneur de branchement Normaline 63	2000-018
Positionneur de branchement Normaline 125	2002-007
Positionneur de branchement Normaline 200	2002-007
Positionneur de dérivation par le bas Dérivline 125	2000-048
Positionneur de dérivation par le bas Dérivline 200	2002-004
Positionneur de bouchon Stopleveline 40	2002-005
Positionneur de bouchon Stopleveline 63	2002-005
Positionneur de bouchon Stopleveline 125	2002-005
Positionneur de bouchon Stopleveline 200	2002-005
Arrondisseur AR2090	98-046
Arrondisseur AR02	98-017
Ecrase-tube ECT2032	98-019
Ecrase-tube ECT2032.UC	98-019
Ecrase-tube ECT2032.UTHF	98-019
Ecrase-tube ECT3263.DD+MV	97-092
Ecrase-tube hydraulique	98-021
Pince à virole PV2040NV	98-018
Pince de positionnement PP2032	98-008
Pince de positionnement PP2032.ER2	98-008
Pince de positionnement PP2032.C	98-008
Pince de positionnement PP2032.SP	98-008
Pince de positionnement PP3240	98-009
Pince de positionnement PP3240.ER2	98-009
Pince de positionnement PP3240.C	98-009
Pince de positionnement PP3240.SP	98-009
Positionneur de branchement POB200NV	2006-008
Positionneur de bouchon POSB	98-015
Redresseur R90160	98-002

